

Varenummer: 503101614
 Beskrivelse: Lejeblok PMNC 16 F
 monteret med glidebøsning

Mål

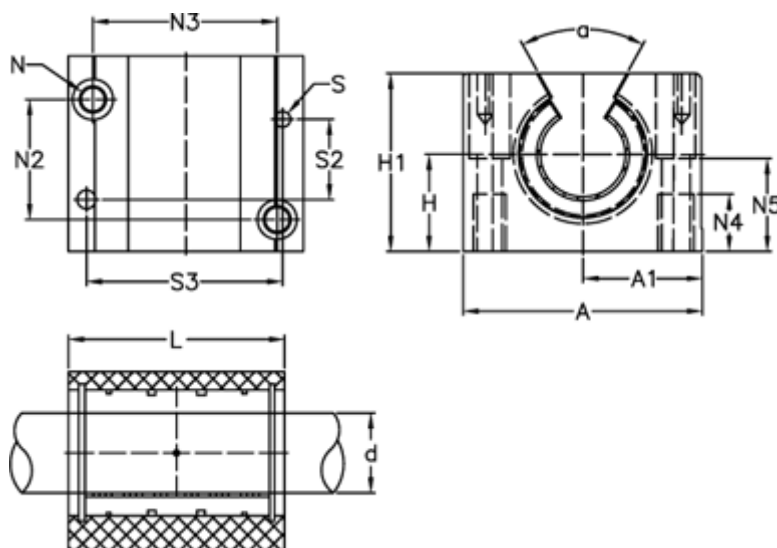

A = 53	N3 = 40.15
a = 68 grader	N4 = 13
A1 = 26.5	N5 = 21.0
H = 22	S = 4
H1 = 35	S2 = 35
L = 43	S3 = 42
N = M6 x 1,0	Statisk belastning (kg) = 605
N2 = 26.15	Vægt (kg) = 0.162